

Ver.1.1

RAMASU[®]

個人使用向け

DVD PROJECTOR

DVDプレイヤー一体型プロジェクター 取扱説明書／保証書



この度は弊社製品をご購入いただき誠にありがとうございます。
本製品をご使用になる前に、この取扱説明書をよくご覧ください。
お読みになった後は保証書と共に大切に保管してください。
掲載している製品の写真・イラスト・図は、実際の製品とは多少異なる場合がございます。
本書に記載の社名及び製品名は各社の商標又は登録商標です。

HDMI[™]
HIGH-DEFINITION MULTIMEDIA INTERFACE



・HDMI およびHDMIロゴは、HDMI Licensing LLC の商標もしくは
米国およびその他の国における登録商標です。

本製品のご使用は部屋を暗くした状態でご使用ください。

もくじ

安全上のご注意	2
免責事項	3
製品仕様	4
セット内容	4
対応ファイル形式	4
本体／各部名称	5
リモコン／各部ボタン名称と機能	6
対応ディスク	7
対応機種・対応メディア	7
画面サイズ・投影距離／フォーカス(焦点)と位置の調整	7
電源オン・オフの仕方	8
ディスクを再生する	9
ディスクに関する用語	9
リモコン各種機能ボタン	10
メディアの視聴方法(静止画を観る)	11
メディアの視聴方法(音楽を聴く／動画を観る)	12
各種デバイスとの接続(PC/DVDプレーヤー・ゲーム/iPhone・iPad/Android端末)	13
メニュー(映像／音声／設定)の各種設定	14
【保証書】	

安全上のご注意

 警告	誤った取扱いをすると、人が死亡または重傷を負う可能性が想定される内容を示しています。
 注意	誤った取扱いをすると、人が傷害を負う可能性が想定される内容及び物的損害のみの発生が想定される内容を示しています。

警告

- 本製品と付属品を幼児・子供の手の届かないところに設置・保管してください。
- 電源プラグは交流100Vのコンセントに接続してください。交流100V以外のコンセントを使用すると、火災・感電の原因となります。
- 表示された周波数以外で使用しないでください。火災や感電の原因になります。
- 電源ケーブルを傷つけたり、破損したり、加工しないでください。また、重いものをのせたり、引っ張ったり無理に曲げたりすると、電源ケーブルを傷め火災や感電の原因になります。
- 電源プラグの刃に金属などが触れると、火災や感電の原因になります。
- 同梱されている電源ケーブルは本機専用です。本機以外の電気機器には使用できません。また、同梱されている電源ケーブル以外は使用しないでください。火災や感電の原因になります。
- 濡れた手等で電源プラグを抜き差ししないでください。感電の原因になります。
- 接続ケーブルが変形したり、割れたり、傷ついているときは使用しないでください。そのまま使用すると火災や感電の原因になります。
- 延長コードやテーブルタップを使用するときは、つなぐ機器の消費電力の合計が延長コードやテーブルタップの定格電力を超えない範囲でお使いください。超えて使用すると発熱し、火災の原因となります。
- 電源プラグは根元までしっかり差し込んでください。また、接触不良になりやすい、ゆるぐラグラグするコンセントは発熱の原因になりますので使わないでください。電源ケーブルは根元まで正しい向きでしっかり差し込んでください。発煙、発火、火災、感電の原因になります。
- 本製品を使用しない場合は、コンセントから電源を外してください。コンセントをつないだままですと故障の原因となります。
- 万一、煙が出たり異臭がするなど、異常状態が見られるときは、すぐに電源を切ってください。その後必ず電源プラグをコンセントから抜いてください。
- 本製品の上や近くに、花器やカップ等水分の入った容器、または小さな金属物を置かないでください。こぼれたり、中に入ったりすると火災や感電の原因になります。
- 本製品を風呂場や洗面所、キッチン等の水気のある場所や、埃が多い場所、振動のある場所で使用しないでください。
- 万一、金属、水、液体などの異物が機器内部に入ったときは、すぐに電源を切ってください。その後必ず電源プラグをコンセントから抜いてください。
- 近くで落雷が発生しているときは本機に触らないでください。感電の原因になります。
- 本体起動中にレンズを覗かないでください。目を傷める場合があります。
- 本体起動中に布や紙等の燃えやすいものを近づけないでください。火災や火傷の原因となる場合があります。

注意

- お手入れをするときは安全の為、電源プラグをコンセントから抜き、必ず電源を切ってください。
- お手入れをするときはシンナー、ベンジン、アルコール等を使用しないでください。
- 汚れは研磨剤が含まれていない清潔なスポンジまたはやわらかい布で汚れをふき取ってください。
- 本書の内容、製品仕様、外観等は予告なく変更することがあります。それによる逸失利益等は弊社では一切の責任を負いません。
- 本製品の使用、あるいは本製品の修理、破損、交換により生じた傷害、逸失利益、または第三者からのいかなる請求につきましても、弊社は一切の責任を負いませんのでご了承ください。
- 地震や雷等の自然災害、火災、第三者からの行為、その他の事故、お客様の故意・過失・誤使用、その他明らかに異常な条件下での使用によって生じた故障や破損等の損害に関しましては弊社では一切の責任を負いません。
- 本製品の使用、あるいは本製品の修理、破壊、交換により生じた傷害、逸失利益、または第三者からのいかなる請求につきましても、弊社は一切の責任を負いません。
- 地震や雷等の自然災害、火災、第三者からの行為、その他事故、過失、誤使用、その他明らかに異常な条件下での使用によって生じた事故や損害に関しましては、弊社では一切の責任を負いません。
- 8時間以上の長時間連続使用はお控えください。故障の原因となる場合があります。長時間ご使用した場合、本体電源を切り、1時間以上ご使用をお控えください。
- 本製品は、日本国内にて一般家庭での使用を前提に企画しております。特に業務用(店舗デモ)等の目的で、過度に長時間連続再生で使用された場合や外でのご使用は保証対象外となります。
- 本体または電源ケーブルから異臭がしたり、煙がでたりした場合は直ちにご使用を停止し、コンセントから電源ケーブルを抜き、カスタマーセンターにお問い合わせください。
- 電源ケーブルを抜く時は常にプラグを持って抜いてください。
- 電源ケーブルを曲げたままにしないでください。ケーブルが破損したり感電の原因になります。
- 本体、電源ケーブルは直射日光や、暖房器具等の器具から離してご使用ください。本体、ケーブルが溶けて感電、火災の原因となるおそれがあります。
- 排気口は熱くなりますので手や顔を近づけないでください。(本体またはケーブルが熱くなる場合もあります。) 特にお子様に触れないようご注意ください。また、物などで排気口を塞がないでください。異常に熱くなる場合は、電源をコンセントから抜き、1時間以上ご使用をお控えください。
- 本体、リモコンは高温・多湿の環境に置かないでください。
- 本体移動の際は必ず電源を切ってから移動してください。
- 本体と付属品の分解や改造をしないでください。火災や感電の原因となります。

免責事項

本取扱説明書の図は製品の動作を説明するための例示であるため、実物と異なる場合があります。また、本取扱説明書は予告なしに変更されることがあります。最新の取扱説明書は弊社HPよりダウンロードが可能です。

<http://www.ikesho-n.jp>

製品仕様

本体サイズ	約(W)205×(D)160×(H)95mm
本体重量	約1,035g
明るさ	54ANSIルーメン(国内検査済)
コントラスト	510:1
投影サイズ	30～150インチ
投影距離	約1m～4.2m
解像度	800×480、サポート1920×1080
アスペクト比	4:3/16:9
ズーム・フォーカス	マニュアル
台形補正	マニュアル
光源寿命	LED/約20,000時間
運転音	29dB
スピーカー	内蔵(2W×2)
消費電力	50W
インターフェイス	Audio-out/AV/microSD/HDMI×2/USB2.0/VGA
製造国	中国

※上記の数値は目安です。使用状況・環境により異なります

セット内容

- ① プロジェクター本体
- ② レンズカバー
- ③ 電源アダプター 100V 50/60Hz(ケーブル長:約1.5m)
- ④ AVケーブル(ケーブル長:約1.5m/入力1ピン・出力3ピン)
- ⑤ リモコン(単4形乾電池×2本/別売)
- ⑥ 取扱説明書/保証書

ご使用前にセット内容がすべて揃っているかご確認ください。

万一、不足がございましたらお買い求めの販売店までご連絡ください。

※付属品は予告なく変更する場合があります。

対応ファイル形式

- ・映像:AVI/MPG/MP4/DAT/VOB/FLV
- ・音声:MP3/WMA
- ・静止画:JPG

※一部対応ファイル形式であっても再生されない場合があります。

※上記再生可能ファイルにないファイル形式を再生されたい場合は、お手数をお掛けしますがファイル形式を本製品対応可能形式に変換してご使用ください。

※挿入メディアは作成状況や種類によって対応ファイルの組み合わせであっても再生できないものもあります。接続する全てのメディアやファイルの動作を保証することはできません。

▲ 注意

※データは必ず事前にバックアップをしてください。本製品使用によるデータ消失に関しましては一切の責任を負いかねます。

本体/各部名称

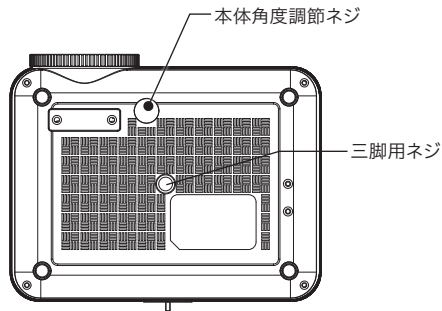
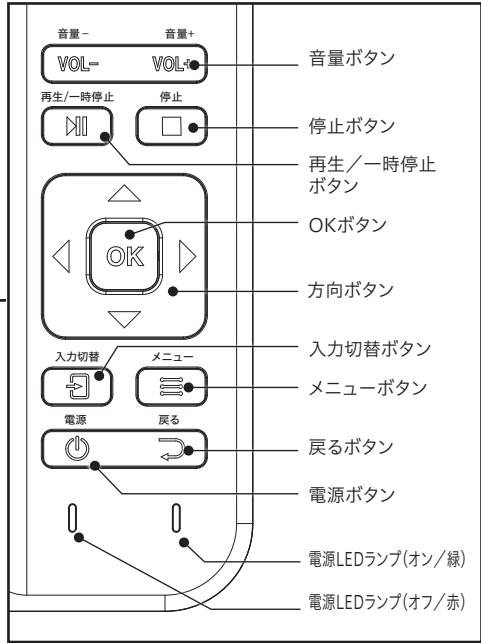
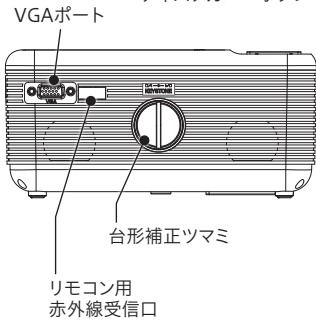
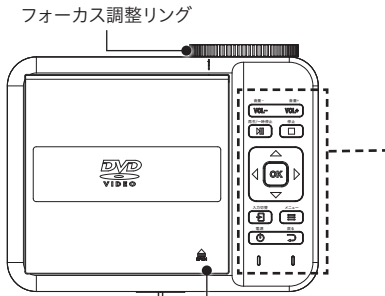
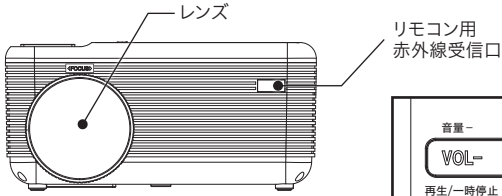

▼microSDカードは下記の面を上にしてください。

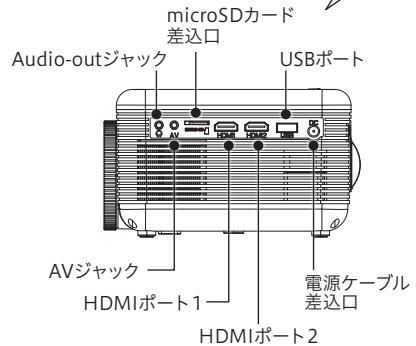
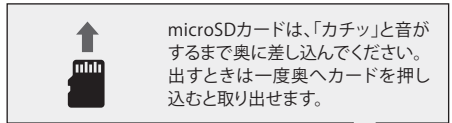

※上記図は実際の製品とは多少異なる場合がございます。

リモコン/各部ボタン名称と機能

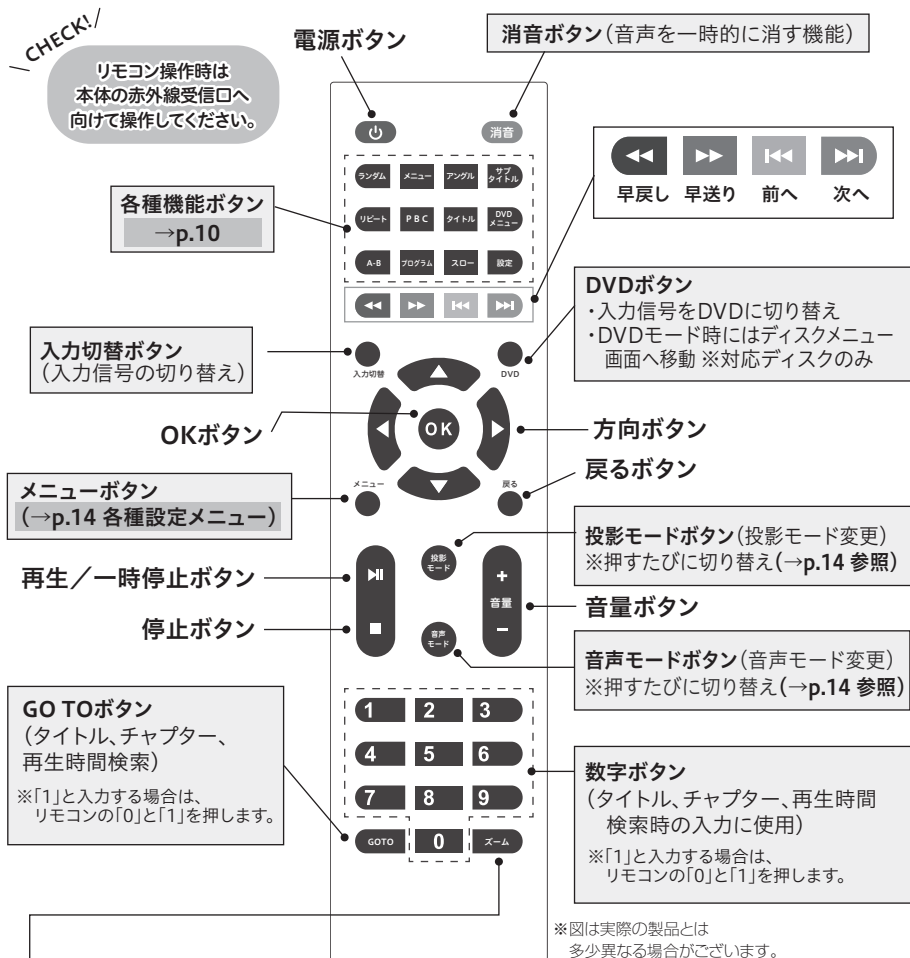

■ ズームボタン(ズーム切り替え ※入力信号によりズーム機能が異なります。)

入力信号	ズーム機能(「ズームボタン」を押すたびに倍率や比率が切り替わります。)
AV	4:3・16:9・ズーム1・ズーム2・パノラマ・自動
HDMI1・HDMI2	ポイントからポイント・自動・4:3・16:9・ズーム1・ズーム2・Just Scan・パノラマ
VGA	Just Scan・ポイントからポイント・4:3・16:9
DVD	2×・3×・4×・1/2・1/3・1/4
メディアプレーヤー:静止画	ズーム1・ズーム2・ズーム4・ズーム8・ズーム1/4・ズーム1/2
メディアプレーヤー:動画	16:9・4:3・自動

※「ポイントからポイント」…元データによる大きさで投影

対応ディスク

- ・DVD/DVD-R/DVD-R DL/DVD-RW (VRモード/CPRM記録ディスク含む)
- ・CD/CD-R/CD-RW

※対応ディスクであっても記録状態・記録条件によっては再生できない場合があります。
※MP3等のデータは再生できない場合があります。
※ファイナライズ処理されていないディスクは再生できません
※ディスクによっては読み込みに時間がかかる場合があります



本製品はリージョンコード「2」のDVDビデオの再生が可能です。

対応機種・対応メディア

対応機種

HDMI出力機能を持つ映像機器、パソコン、ゲーム機、スマートフォン、タブレット

※機種によっては接続できない場合があります。
※機種の性能・電波環境、再生するコンテンツによっては映像や音声が入り切れたり接続が切れる場合があります。

対応メディア

■microSD:2GB/microSDHC:4~32GB/microSDXC:64GB
SDスピード最大クラス10、UHSスピード最大1まで

■USBメモリー:最大1TBまで

※microSDカード・USBメモリーの機種、メーカー、年式によっては、正しく再生できない場合があります。

▲ 注意

※データは必ず事前にバックアップをしてください。本製品使用によるデータ消失に関しましては一切の責任を負いかねます。

画面サイズ・投影距離/フォーカス(焦点)と位置の調整

■ 画面サイズ・投影距離 (アスペクト比 16:9)

- ・安定した水平な場所に設置してください。
- ・本体は投影面から適切な距離に設置してください。
- ・本体と投影面の距離によって投影されるサイズが決まります。

インチサイズ	画面対角サイズ (mm)	画面幅 (mm)	画面高さ (mm)	投影距離 (mm)
30	762	664	374	1,000
50	1,270	1,107	623	1,500
100	2,540	2,214	1,245	3,100
120	3,048	2,657	1,494	3,600
150	3,810	3,321	1,868	4,200

※自社実測によるおおよその数値であり、使用環境等により異なる場合があります。

■ フォーカス(焦点)と位置の調整

- ・画面が投影されたらフォーカスが合っていて画面サイズが合っているかご確認ください。
- ・画面サイズを合わせる場合は本体を動かして画面サイズを調整します。
- ・本体のフォーカス調整リングを回し映像フォーカスを調整します。
- ・投影画面が台形になってしまい、きれいな四角に投影できない場合は、台形補正ツマミの調整や、投影角度、設置場所などを調整してみてください。

電源オン・オフの仕方

1. 電源オン

- ①本体側面の「DC」に、付属の電源アダプターのプラグを差し込み、コンセントにアダプターを差し込みます。
- ②「電源ボタン」(本体もしくはリモコン)を押します。
- ③ファンの回転音が聞こえ始め、数秒で投影が始まります。

／CHECK!／

レンズカバーの外し忘れにご注意ください。

▲ 注意

電源投入後は、絶対にレンズをのぞかないでください。

▲ 注意

電源ケーブルは奥まで確実に差し込んでください。差し込みが浅いと通電しないことがあります。

▲ 注意

電源ケーブルと本体を接続する際は、電源ケーブルを先に差し込んでからコンセントに差し込んでください。

2. 電源オフ

「電源ボタン」(本体もしくはリモコン)を押すと、電源が切れます。

※電源が切れていて、通電している状態では電源LEDランプが赤く点灯します。

▲ 警告

- ・電源アダプターは家庭用100Vのコンセントに接続してください。
 - ・濡れた手でACアダプターの抜き差しをしないでください。感電の原因となることがあります。
 - ・付属の電源アダプターを使用してください。指定以外のものを使用すると火災、故障の原因になります。
- ※通電中、電源アダプターの表面温度が高くなる場合があります。持ち運びの際は、電源プラグを抜き、温度が下がってから行ってください。

3. 自動電源オフ機能

再生をせず、しばらく本体やリモコンでの操作がなかった場合、自動で電源が切れます。

ディスクを再生する

1. ディスクを再生する

- ①ディスクカバーボタンを押してトレイを開けます。
※ご購入時には保護カバー（紙製）が入っているので外してください。
- ②中央の黒い丸部分にディスク中央の穴を合わせ、カチッと音がするまで軽くディスクを押しはめます。
※ラベル面（印刷面）が上になります。
- ③カバーをカチッと音がするまで軽く押し込んで閉じます。
- ④「入力切替ボタン」を押し『DVD』を選択し、「OKボタン」を押します。
- ⑤“DVD”のロゴ画面が投影され、数秒後に再生されます。

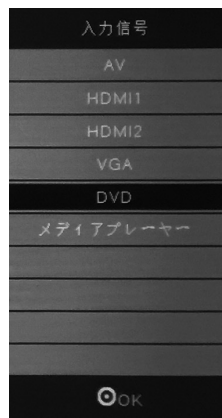

▲入力信号画面

●ディスクメニューからの操作

ディスクによって自動再生が始まらず、メニュー画面が表示されるものがあります。「方向ボタン」でメニューから見たい項目を選択、「OKボタン」で決定します。
※ディスクによってこの機能は使えません。

ディスクに関する用語

- タイトル…DVDディスクの内容を大きく区切ったもの
- チャプター…タイトルの内容をさらに区切ったもの
- トラック…音楽CDの曲ごとに区切ったもの

※すべてのディスクに上記の区切りが含まれるわけではありません。

リモコン各種機能ボタン

主に入力信号「DVD」の時に使用します。※ディスクにより対応していない場合があります。

ボタン名称	機能内容
ランダム	ランダムに再生
メニュー	タイトル・チャプター・時間表示 ※ディスクにより異なります。
アングル	ディスクに収録されている映像アングル(カメラ角度)の切り替え ※アングル収録ディスクのみ
サブタイトル	ディスクに収録されている字幕の切り替え
リピート	チャプター／タイトル／オール ※メディアプレーヤーの静止画・動画再生時の表示は「リピートオール／リピート1」
PBC	PBC(プレイバックコントロール)専用メニューを表示
タイトル	ディスクのメニュー画面へ移動
DVDメニュー	ディスクのメニュー画面へ移動
A-B	ボタンを押しA地点とB地点を設定し、その間(A-B)のみを繰り返し再生。
プログラム	お好みのチャプター・タイトル・トラックの順番で再生 ※「1」と入力する場合は「0」と「1」を押します。
スロー	スロー速度切り替え 1/2・1/4・1/8・1/16
設定	<p>DVDモードの設定メニュー画面</p> <p>●一般設定(一般設定ページ)</p> <p>T V 画面 4:3/PS 4:3/LB 16:9 ※映像サイズを変更できません。 アングルマーク オン オフ ※対応ディスクのみの機能です。 画面案内言語 英語 日本語 中国語 他 スクリーンセーバー オン オフ ※画面焼け防止機能で、停止状態のときに作動します。 ラストメモリー オン オフ ※前回再生を停止した続きから再生する機能です。</p> <p>●音声(オーディオ設定ページ)</p> <p>ダウンミックス LT/RT ステレオ デュアルモノ ステレオ 左モノラル 右モノラル ミックスモノラル ダイナミック FULL～OFFを段階的に調整可能 ※音量幅の設定機能です。</p> <p>●ビデオ(ビデオ設定ページ)</p> <p>シャープネス 高 中 低 明るさ 数値による調整 コントラスト 数値による調整 色相 数値による調整 彩度 数値による調整</p> <p>●初期設定(初期設定ページ) ※ディスクカバーが開いている時にのみ設定できます。</p> <p>テレビタイプ NTSC(日本用) 自動 PAL(日本国外用) ※国別にテレビの出力方式が異なります。 音声 英語 日本語 中国語 他 ※ディスク再生時の音声言語を選択します。 字幕設定 英語 日本語 中国語 他 ※ディスク再生時の字幕言語を選択します。 ディスクメニュー 英語 日本語 中国語 他 ※ディスクメニューの言語を選択します。 ペアレンタル レベル1 G PG PG13 PGR R NC17 レベル8(アダルト)※視聴制限を設定できます。 パスワード変更 パスワードを変更できます。(初期パスワードは「0000」です。) デフォルト 工場出荷時の初期設定に戻せます。</p>

※本体のバージョンにより、上記と文字等に若干の違いがある場合がございます。

メディアの視聴方法(静止画を観る)

- ①USBメモリーもしくはmicroSDカードを本体にしっかりと差し込みます。
- ②「入力切替ボタン」を押して、入力信号画面で『メディアプレーヤー』を選択して「OKボタン」を押します。
- ③視聴するメニューを「方向ボタン」で選択し、「OKボタン」で決定します。

※メディアを差し込みが正しく行われると画面左上のアイコンの「×」マーク→「レ」マークになります。



▲メディアプレーヤーメニュー画面

1. 静止画を観る

- ①メニュー画面で「方向ボタン」を押して『静止画』を選択し、「OKボタン」で決定します。
- ②ファイル名を選択し、「OKボタン」を押して決定します。
- ③フォルダにまとめている場合は、「方向ボタン」を押してフォルダを選択し、「OKボタン」で決定します。
- ④「方向ボタン」を押してデータを選択します。選択してから数秒でプレビューが表示されます。
- ⑤「OKボタン」または「再生/一時停止ボタン」を押して全画面表示します。
- ⑥全画面表示すると画面下部に操作メニューが表示され、以下の操作が可能です。

操作メニュー

- ・再生/一時停止 ・前へ ・次へ ・停止 ・リピート<ALL>/リピート<None>/リピート<1>
- ・音楽 ・プレイリスト ・インフォメーション ・右へ回転 ・左へ回転
- ・大(ズームイン) ・小(ズームアウト) ・ビューを移動する(ズームイン時画面内移動)

補足説明

- 操作メニューを隠すには、「戻るボタン」を押してください。無操作状態では15秒後に自動で操作メニューは隠れます。再度表示させるには「OKボタン」を押してください。
- 音量の調節をするには「音量ボタン」を押してください。
- 全画面表示からファイル選択画面に戻るには、「戻るボタン」を押してください。
- 最初のメニュー画面に戻るには、「戻るボタン」を戻すまで数回押してください。

メディアの視聴方法(音楽を聴く/動画を観る)

2. 音楽を聴く



- ①メニュー画面で「方向ボタン」を押して『音楽』を選択し、「OKボタン」で決定します。
- ②ファイル名を選択し、「OKボタン」を押して決定します。
- ③フォルダにまとめている場合は、「方向ボタン」を押してフォルダを選択し、「OKボタン」で決定します。
- ④「方向ボタン」を押してデータを選択します。選択してから数秒でプレビューが流れます。
- ⑤「OKボタン」を押して全画面表示します。
- ⑥全画面表示すると画面下部に操作メニューが表示され、以下の操作が可能です。

操作メニュー

- ・再生/一時停止 ・早戻し ・早送り ・前へ ・次へ ・停止
- ・リピート<ALL>/リピート<None>/リピート<1> ・セットA/セットB/なし
- ・消音 ・プレイリスト ・インフォメーション ・検索時間入力

3. 動画を観る



- ①ホーム画面でリモコンの「方向ボタン」を押して『動画』を選択し、「OKボタン」で決定します。
 - ②「方向ボタン」を押してファイル名を選択し、「OKボタン」で決定します。
 - ③フォルダにまとめている場合は「方向ボタン」を押してフォルダを選択し、「OKボタン」で決定します。
 - ④「方向ボタン」を押してデータを選択します。選択してから数秒でプレビューが表示されます。
 - ⑤「OKボタン」を押して全画面表示します。
 - ⑥全画面表示すると画面下部に操作メニューが表示され、以下の操作が可能です。
- 動画を再生途中で中断し、再度再生すると「レジューム再生しますか?」と表示されます。
レジューム再生とは、途中まで視聴していた動画を最後に視聴した位置から再生できる機能です

操作メニュー

- ・再生/一時停止 ・早戻し ・早送り ・前へ ・次へ ・停止
- ・リピート<ALL>/リピート<None>/リピート<1> ・A-Bリピート(p.10「A-B」参照)
- ・プレイリスト ・インフォメーション ・検索時間入力 ・スロー再生(×2、×4、×8、×16)
- ・ステップ再生 ・検索時間入力 ・画面表示サイズ(16:9/4:3/自動)

1. PC

■入力信号:HDMI1・HDMI2/VGA

HDMIケーブル(別売)、またはVGAケーブル(別売)を使い、PCと本機を接続してください。「入力切替ボタン」を押して、入力信号画面で『HDMI1』・『HDMI2』、または『VGA』を選択して「OKボタン」を押してください。

2. DVDプレーヤー・ゲーム機 等

■入力信号:AV/HDMI1・HDMI2

付属のAVケーブル、またはHDMIケーブル(別売)を使い、DVDプレーヤーやゲーム機と本機を接続してください。「入力切替ボタン」を押して、入力信号画面で『AV』または、『HDMI1』・『HDMI2』を選択して「OKボタン」を押してください。



▲入力信号画面

3. iPhone・iPad 等iOS端末

■入力信号:HDMI1・HDMI2

HDMIケーブル(別売)と、Lightning Digital AVアダプタ(別売)でiPhoneやiPadと本機を接続してください。「入力切替ボタン」を押して、入力信号画面で『HDMI1』・『HDMI2』を選択して「OKボタン」を押してください。

4. Android端末(MHL機能搭載製品の場合)

■入力信号:HDMI1・HDMI2

HDMIケーブル(別売)と、MHL-HDMI変換ケーブル(別売)等でAndroid端末と本機を接続してください。「入力切替ボタン」を押して、入力信号画面で『HDMI1』・『HDMI2』を選択して「OKボタン」を押してください。

※接続機種・OSバージョンにより接続できない場合があります。

※上記はすべての製品との接続を保証するものではありません。

・iPhone、iPadは、米国および他の国々で登録されたApple Inc. の商標です。

・iPhone商標は、アイホン株式会社のライセンスに基づき使用されています。

・Androidは、Google LLCの登録商標です。

・HDMI およびHDMIロゴは、HDMI Licensing LLCの商標もしくは米国およびその他の国における登録商標です。

・MHL、MHLロゴは、米国およびその他の国におけるMHL,LLCの商標または登録商標です。

※その他会社名、各製品名は、一般に各社の商標または登録商標です。

メニュー(映像/音声/設定)の各種設定

メニュー【映像/音声/設定】の各種設定ができます。

- ①「メニューボタン」(本体またはリモコン)を押して、メニュー画面にします。
- ②「方向ボタン」で【映像/音声/設定】のメニューを切り替えます。
- ③設定するメニューを選択し、「OKボタン」で決定します。
- ④項目を「OKボタン」で切り替え、希望の設定にします。項目の移動は、「方向ボタン」を押します。
- ⑤メニューを選び直す時は「メニューボタン」を押し、完了する時は再度「メニューボタン」を押します。

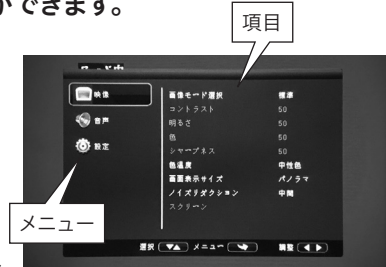

▲各種設定メニュー画面

1. 映像

項目	設定内容(「OKボタン」を押すたびに切り替わります。)
画像モード選択	標準/鮮やか/ユーザー(数値変更可)/ソフト ※投影彩度切り替え
色温度	中性色/暖色系/寒色系 ※画面色温度
画面表示サイズ	16:9/4:3/自動 他 ※画面表示サイズ切り替え(入力信号により異なります)
ノイズリダクション	低/中間/高/デフォルト/オフ ※ノイズ軽減機能
スクリーン	自動アジャスト調整/Horizontal Pos./Vertical Pos./サイズ/フェーズ ※VGA接続時の画面調整機能

2. 音声

項目	設定内容
音声モード	標準/音楽/動画/スポーツ/ユーザー(数値変更可) ※映像に適した音声モード切り替え
バランス	「◀▶方向ボタン」で数値を設定→「メニューボタン」で戻る ※左右の音のバランス調整機能
自動ボリューム	オン/オフ ※音量の自動制御機能
サラウンド音	サラウンド/オフ ※ステレオ効果の機能

3. 設定

項目	設定内容
言語/Language	日本語/英語 他
工場出荷時設定	アフターサービス用設定ですので、お客様の判断でのご使用はお控えください。
投影モード	0(通常投影)/1(画面180度回転+文字反転投影)/2(画面180度回転投影)/3(画面反転投影) ※「OK」ボタンを押す度に切り替わります。(リモコンの投影モード)と同機能)
インフォメーション	製品情報を表示します。

保証書

DVDプレイヤー一体型プロジェクター

お客様	フリガナ お名前	() TEL -
	〒 ご住所	

販売店	●販売店名
	●住所
	●電話番号

保証期間	●お買い上げ日: 年 月 日
	【保証期間:お買い上げ日より6ヶ月間(但し保証規定に基づく)】

販売店様へ ●欄を必ずご記入の上、お客様へお渡し願います。

お客様へ 取扱説明書に記載の注意書きに基づく正確な使用方法で、保証期間内に故障した場合には限り無償修理させていただきます。その場合、販売店及び弊社までご連絡願います。

保証規定

- 通常の使用により万一材質上または構造上に欠陥が生じた場合無償で新品交換または修理いたします。但し、以下の理由またはこれに準ずる理由により生じた故障等については保証書は適用されません。
(A) 取扱いの不注意、誤った使用方法、落下による故障や損傷
(B) 取扱説明書に書かれている注意を怠った場合
(C) 火災・地震・水害・落雷・その他の天災、公害等による故障や損傷
(D) お買い上げ後の転居による輸送、移動、落下等による故障や損傷
(E) 弊社または弊社の指定した事業所以外で行われた修理、改造
(F) 日本国以外での商品確認や使用による不具合
(G) 本書のご提示がない場合、または保証期間が過ぎている場合
(H) 上記の保証期間など記載内容を訂正または変更した場合
- 使用に伴う消費部品の消耗やアクセサリの故障は保証適用されません。
- 運賃諸掛費用は原則としてお客様にてご負担願います。
- 保証の適用されていない故障および保証期間の切れた後の故障については有償で修理いたします。(但し、故障内容により修理できない場合もございます。)
- 本製品の使用中発生した故障の他に起因する付随的損害については保証いたしません。
- 本書は再発行いたしません。大切に保管してください。